

CentronicPLUS

LC120 PLUS

hu

Szerelési és kezelési útmutató

Rádióvevő, vakolat alatti, világítóberendezésekhez

Fontos információk:

• a szerelő / • a villamos szakember / • a felhasználó számára

Kérjük ennek megfelelően továbbadni!

Ezt az eredeti tájékoztatót a felhasználónak kell megőriznie.

4036 630 167 0e 2024. 01. 22.

Becker-Antriebe GmbH
Friedrich-Ebert-Straße 2-4
35764 Sinn/Germany
info@becker-antriebe.com
www.becker-antriebe.com



BECKER
for you. forever.

Tartalomjegyzék



Általános tudnivalók	3
Licencinformációk nyílt forráskódú szoftverhez.....	4
Szavatosság	4
Biztonsági tudnivalók.....	5
Rendeltetésyszerű használat	6
A kijelző és a gombok ismertetése	7
Funkciók ismertetése	8
Csatlakoztatás	8
Kompatibilis Centronic-adók.....	9
Üzem mód-átkapcsolás.....	10
Üzem mód visszaállítása	11
Üzembe helyezés CentronicPLUS adóval	12
A szimbólumok magyarázata	12
CentronicPLUS adó betanítása	13
A vevő kiválasztása a beállítási módhoz	16
További adó hozzáadása a felszereléshez.....	18
A lépcsővilágítási idő beállítása	19
A gyárilag beállított lépcsővilágítási idő visszaállítása (3 perc)	20
Üzembe helyezés Centronic adóval	21
A szimbólumok magyarázata	21
A Centronic adó betanítása	21
Adó törlése	24
A mesteradó átírása.....	25
A lépcsővilágítási idő beállítása	27
A gyárilag beállított lépcsővilágítási idő visszaállítása (3 perc)	27
A CentronicPLUS / Centronic kiegészítő funkciói	28
Kapcsolási idők programozása	28
A kapcsolási idők törlése CentronicPLUS adóval	29
A kapcsolási idők törlése Centronic adóval	29
A kapcsolási idők aktiválása / deaktiválása CentronicPLUS adóval	30
A kapcsolási idők aktiválása / deaktiválása Centronic adóval	30
A rádióprogramozás visszaállítása gyári beállításra.....	31
Ártalmatlanítás.....	31
Műszaki adatok.....	32
Mit tegyek, ha...?	33
Egyszerűsített EU-megfelelőségi nyilatkozat	34

Általános tudnivalók

A gyár által szállított rádióvevő a rádiójeleket vezérlő jelekké alakítja. A világítóberendezés a rádióvevővel rádión keresztül vezérelhető. A rádióvevő a CentronicPLUS vezérlőprogram összes adójával és a Centronic vezérlőprogram különböző adóival vezérelhető (Kompatibilis Centronic-adók ▶ 9)).

Kérjük, vegye figyelembe a szerelési és kezelési útmutatóban leírtakat a készülék felszerelésénél és beállításánál.

Piktogramok magyarázata

	VIGYÁZAT	A VIGYÁZAT olyan kockázatot jelent, amely sérüléshez vezethet, ha nem sikerül elkerülni.
	FIGYELEM	A FIGYELEM az anyagi károk elkerülését szolgáló intézkedéseket jelöli.
		Használati tippeket és más hasznos információt jelez.

Licencinformációk nyílt forráskódú szoftverhez

E készülékben ingyenes / nyílt forráskódú szoftver használatára kerül sor. A licenc szövegét a termékhez mellékelt Licencdokumentációban találhatja, amelyet a következő jelölés alapján ismerhet fel:



Az egyes telepített licencelt szoftverek licencének szövegei letölthetők a www.becker-antriebe.com/licenses oldalról.

Írásbeli ajánlat a licencszövegek átvételére:

Kérésre a Becker-Antriebe vállalat USB sticken vagy hasonló adathordozón biztosítja az egyes telepített licencprogramok szövegét önköltségi áron. Ennek érdekében kérjük, írjon a következő e-mail címre:

licenses@becker-antriebe.com

Szavatosság

Az ezzel a tájékoztatással és egyéb útmutatásainkkal ellentétes szerkezeti módosítások és szakszerűtlen szerelések a felhasználó testi épségének és egészségének súlyos károsításához, pl. zúzódásokhoz vezethetnek, úgy, hogy szerkezeti módosításokat csak a velünk történt megegyezés után, a mi hozzájárulásunkkal szabad végrehajtani, és az útmutatásokat, különösen azokat, amelyek jelen szerelési és használati útmutatóban szerepelnek, feltétlenül be kell tartani.

A termékek rendeltetésszerű használatukkal ellentétes további felhasználása nem megengedett.

A végtermékek előállítóinak és a szerelőknek ügyelniük kell arra, hogy a termékek alkalmazásánál az összes, különösen a végtermék előállításával, a felszereléssel és a vevők tájékoztatásával kapcsolatos szükséges törvényi és hatósági előírást, és az idevágó aktuális elektromágneses összeférhetőségi előírásokat, figyelembe vegyék és betartsák.

Biztonsági tudnivalók

A következő biztonsági tudnivalók és figyelmeztetések a veszélyek elhárítására, valamint a személyi sérülések és anyagi károk elkerülésére szolgálnak.

Általános tudnivalók

- A helyi energiaellátó vállalat előírásait, valamint a VDE 100 szerinti nedves és párás helyiségekre vonatkozó előírásokat a csatlakoztatáskor be kell tartani.
- Csak száraz helyiségben használja.
- Csak a vezérlő gyártójának módosíthatlan, eredeti alkatrészeit használja.
- Vegye figyelembe az adott országra vonatkozó rendelkezéseket.
- A vezérlőket tartsa távol gyermekektől.



Vigyázat

- **Áramütésveszély.**
- **A 230 V-os hálózatra való csatlakoztatást csak elektromos szakember végezheti.**
- **Szerelés előtt a csatlakozókábelt feszültségmentesítse.**
- **Vezérlővezetékek csatlakoztatására csak megfelelő dielektromos szilárdságú vezetőtípusok használhatók.**

Rendeltetésszerű használat

Az alábbi utasításban szereplő rádióvevőt csak a világítóberendezések vezérléséhez szabad használni.

Több Centronic / CentronicPLUS készülék beszerelése ugyanabba a csatlakozódobozba nem megengedett.

- Vegye figyelembe, hogy a rádióberendezéseket nem szabad olyan helyek közelében használni, ahol nagy a zavarokozás kockázata (pl. kórházak, repülőterek közelében).
- A távvezérlés használata csak olyan készülékeknél és berendezéseknél megengedett, amelyeknél az adó vagy a vevő működési zavara nem veszélyeztethet személyeket, állatokat vagy tárgyakat, illetve ha ennek kockázatát más biztonsági intézkedések kiküszöbölik.
- Az üzemeltető semmiféle védelmet sem élvez más távközlési berendezések vagy végberendezések által okozott zavarokkal szemben (pl. olyan rádióberendezésekkel szemben sem, amelyeket szabályszerűen ugyanabban a frekvenciatartományban üzemeltetnek).
- A rádióvevőket csak a gyártó által engedélyezett készülékekkel és berendezésekkel kösse össze.



- **Ügyeljen arra, hogy a vezérlést ne fémfelületek vagy mágneses mezők közelében szerelje fel vagy üzemeltesse.**
- **Azonos frekvencián adó rádióberendezések vételi zavart okozhatnak.**
- **Figyelembe kell venni, hogy a rádiójel hatótávolságát a törvényalkotók és az építési előírások korlátozzák.**

A kijelző és a gombok ismertetése

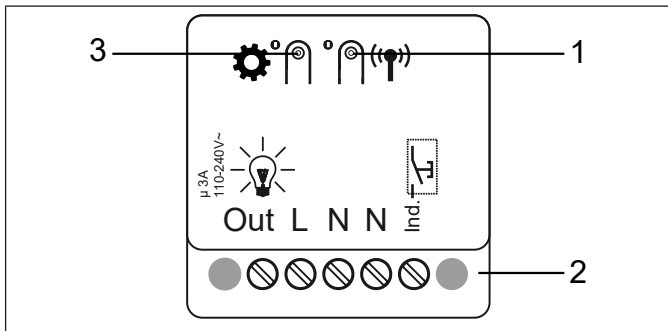

1 Betanító gomb

2 Csatlakozókapcsok

3 Üzem mód gomb

Kapcsoló aktor (gyári beállítás)



Impulzus (1s)



Lépcsővilágítás



Funkciók ismertetése

Kimenet

Csatlakoztassa a világítóberendezést a kapcsolási rajz szerint.

Egyéni bemenet

Ez a csatlakozókapocs egy további gombhoz (záróérintkezőhöz) vagy kapcsolóhoz való.

A világítóberendezés a következő sorrendben kapcsolható: BE-KI-BE-KI

Csatlakoztatás



Vigyázat

- **Áramütésveszély.**
- **A csatlakoztatást csak szakképzett villanszerelő végezheti.**
- **A készülék csak kézfejtvédelmet biztosít, érintésvédelmet nem.**
- **Vegye figyelembe a készülék kapcsolóáramát.**

1. Az eszközt a következőképpen csatlakoztassa:

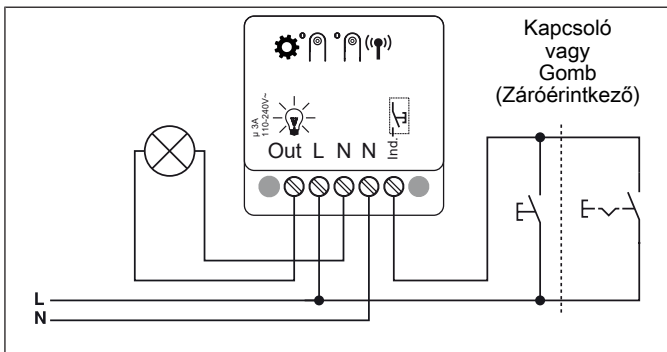

2. A feszültség bekapcsolásakor a készülék az Out (Ki) kimenet rövid kapcsolásával nyugtáz.

3. Állítsa be az üzemmódot a Üzemmód-átkapcsolás [► 10] fejezet szerint.

4. Tanítson be egy adót a vevőre vonatkozóan.

Kompatibilis Centronic-adók

Valamennyi CentronicPlus vevő működtethető a



www.becker-antriebe.com/downloads

webhelyen szereplő Centronic/CentronicPlus kompatibilitási táblázatban felsorolt Centronic távadókkal. Két, általában különböző rádiótechnológia összekötése miatt azonban ebben a kombinációban nem biztosított a CentronicPlus rádiórendszer teljes teljesítőképessége. A Centronic adó CentronicPlus vevővel történő használata esetén bizonyos körülmények között a hatótávolságbeli teljesítmény csökkenhet. A Centronic adó nem képes feldolgozni a CentronicPlus vevő visszajelzését. A CentronicPlus teljes teljesítménye csak a CentronicPlus adókkal, vevőkkel és érzékelőkkel érhető el, mivel csak ekkor jön létre automatikusan egy intelligens, kétirányú rendszer.

Üzem mód-átkapcsolás



Az üzemmód megváltoztatása révén törölődnek a betanított adók és telepítési adatok.

	<p>A rádióvevőn az üzemmód gomb rövid megnyomásával az aktuális üzemmódot a mellette levő LED narancssárga villogása jelzi.</p> <ul style="list-style-type: none">▶ A LED 1x villog: Kapcsoló aktor▶ A LED 2x villog: Impulzus (1s)▶ A LED 3x villog: Lépcsővilágítás
	<p>Tartsa továbbra is lenyomva az üzemmód gombot a következő üzemmódra való átváltáshoz. Az üzemmód gomb újbóli rövid megnyomásával válthat a következő üzemmódra, stb. Ha kiválasztotta a kívánt üzemmódot, várjon egy rövid pillanatig, amíg az üzemmód gomb melletti LED zöld színű világítással meg nem erősíti a beprogramozást.</p>

Üzem mód visszaállítása



Az üzemmód visszaállításakor törlődnek a következők: lépcsővilágítási idő, betanított adók és telepítési adatok.











Nyomja meg az üzemmód gombot, amíg a mellette lévő LED pirosan villogni nem kezd, majd zölden nem világít. Amint a LED zölden világít, engedje el a gombot.

- ▶ Az üzemmód visszaáll, és a rádióvevő átvált tanulásra kész állapotba.

Üzembe helyezés CentronicPLUS adóval

A szimbólumok magyarázata

A szimbólumok magyarázata	
	Fel/Feltekerés gomb (BE)
	STOP gomb (KI)
	Le/Kiengedés gomb (BE)
	Betanító gomb (az adón)
	Betanító gomb (a rádióvevőn)
	Üzem mód gomb (a rádióvevőn)
	LED-gyűrű az adón (Csak CentronicPLUS adó alkalmazása esetén. Centronic adó alkalmazása esetén nem kerül sor visszajelzésre az adón)
	A vevő a kimenetek kapcsolásával és az üzemmód LED világításával egyszer vagy többször nyugtáz.
Üzem módok	
Normál üzem	A kiválasztott vevő/csatorna vezérlése
Vevő kiválasztása	A kívánt vevő és csatorna-hozzárendelés kiválasztása
Beállítási üzemmód	A kiválasztott vevők üzembe helyezése és kezelése

CentronicPLUS adó betanítása



Vigyázat

- Áramütésveszély.
- A csatlakoztatást csak szakképzett villanszerelő végezheti.
- A készülék csak kézfejtvédelmet biztosít, érintésvédelmet nem.

Tanulásra kész állapot létrehozása



Gondoskodjon arról, hogy a kívánt üzemmód legyen kiválasztva.

A rádióvevő tanulásra kész állapotba hozása a feszültség bekapcsolásával







		<p>Kapcsolja be a feszültséget.</p> <ul style="list-style-type: none">▷ A betanító gomb melletti LED zöld, majd 3 perc múlva sárga színnel villog.▷ A vevő nyugtázza a beállítást. <p>► A rádióvevő 15 percre tanulásra kész állapotba kerül.</p>
--	--	--------------------------------------------------------------------------------------------------------------------------------------------------------------------------------------------------------------------------------------------------------------------------







A rádióvevő tanulásra kész állapotba hozása a betanító gombbal

		<p>Nyomja le rövid ideig a rádióvevőn lévő betanító gombot.</p> <ul style="list-style-type: none">▷ A betanító gomb melletti LED zöld, majd 3 perc múlva sárga színnel villog. <p>► A rádióvevő 15 percre tanulásra kész állapotba kerül.</p>
--	--	-------------------------------------------------------------------------------------------------------------------------------------------------------------------------------------------------------------------------------------------------------------









Újonnan gyártott áru, más telepítésből származó készülékek vagy gyári beállításra visszaállított termékek esetén mindegyik előtt tanulásra kész állapotot kell létrehozni (lásd: Tanulásra kész állapot létrehozása).

		<p>Menjen az adóval a lehető legközelebb a betanítandó vevőhöz.</p>
<p> 3s</p>	<p> 1x</p> <p></p>	<p>A tanulásra kész állapotban nyomja meg a betanító gombot 3 másodpercre. Az adó keresési folyamatot hajt végre, és a LED-gyűrű folyamatos színváltozást mutat. Ezután az adó a vevőkiválasztásra vált, és kiválasztja a legjobb csatlakozási minőségű vevőt.</p> <p>▷ A vevő nyugtázza a beállítást.</p> <p>Ha nem a kívánt vevő végzi a nyugtázást, a ▲ / ▼ gombbal lehetséges az elérhető vevők közötti átkapcsolás, amíg a kívánt vevő el nem végzi a nyugtázást. A ▲ gomb 3 másodpercig történő megnyomásával a vevő a legjobb csatlakozási minőséggel nyugtáz.</p> <p>▷ Az adó a LED-gyűrűn keresztül mutatja a vevő aktuális hozzárendelési állapotát.</p>
<p>Hozzárendelési állapot</p>		
<p>Sárga színű fény:</p>	<p>A vevő még nem része a telepítésnek, vagy ki-szállítási állapotban van.</p>	
<p>Kék színű fény:</p>	<p>A vevő nincs hozzárendelve a kiválasztott csatornához.</p>	
<p>Zöld színű fény:</p>	<p>A vevő hozzá van rendelve a kiválasztott csatornához.</p>	
<p>Fehér színű fény:</p>	<p>CentronicPLUS érzékelő kiválasztva.</p>	
<p>Ibolya színű fény</p>	<p>CentronicPLUS adó kiválasztva.</p>	
<p>Piros színű fény:</p>	<p>Nem található vevő.</p>	
<p></p>	<p></p>	<p>Válassza ki a kívánt csatornát a többcsatornás kézi adón a funkciógombbal.</p>

	 1x vagy  2x 	<p>A STOP gomb megnyomásával változtassa meg a kiválasztott adó hozzárendelési állapotát. Ha a vevő még nem része a telepítésnek, akkor hozzáadódik és hozzárendelődik a kiválasztott csatornához.</p> <ul style="list-style-type: none"> ▷ A vevő egyszeri jelzéssel nyugtázza a csatornahozzárendelést, kétszeri jelzéssel pedig megszünteti azt. ▷ Az adó megfelelő színű fényel nyugtázza az új hozzárendelési állapotot. <p>▶ A vevő most már a telepítés része, a kívánt csatornahozzárendeléssel.</p>
 3s		<p>Ezután nyomja meg a betanító gombot 3 másodpercre, hogy átváltson a normál üzemre.</p> <ul style="list-style-type: none"> ▶ A LED-gyűrű kialszik.

A vevő kiválasztása a beállítási módhoz





		<p>Menjen az adóval a lehető legközelebb a kívánt vevőhöz.</p>
<p>● 3s</p>	<p> 1x</p> <p></p>	<p>Nyomja meg a betanító gombot 3 másodpercre. Az adó keresési folyamatot hajt végre, és a LED-gyűrű folyamatos színváltozást mutat. Ezután az adó a vevőkiválasztásra vált, és kiválasztja a legjobb csatlakozási minőségű vevőt.</p> <p>▷ A vevő nyugtázza a beállítást.</p> <p>Ha nem a kívánt vevő végzi a nyugtázást, a ▲ / ▼ gombbal lehetséges az elérhető vevők közötti átkapcsolás, amíg a kívánt vevő el nem végzi a nyugtázást. A ▲ gomb 3 másodpercig történő megnyomásával a vevő a legjobb csatlakozási minőséggel nyugtáz.</p> <p>▷ Az adó a LED-gyűrűn keresztül mutatja a vevő aktuális hozzárendelési állapotát.</p>
<p>Hozzárendelési állapot</p>		
<p>Sárga színű fény:</p>	<p>A vevő még nem része a telepítésnek, vagy ki-szállítási állapotban van.</p>	
<p>Kék színű fény:</p>	<p>A vevő nincs hozzárendelve a kiválasztott csatornához.</p>	
<p>Zöld színű fény:</p>	<p>A vevő hozzá van rendelve a kiválasztott csatornához.</p>	
<p>Fehér színű fény:</p>	<p>CentronicPLUS érzékelő kiválasztva.</p>	
<p>Ibolya színű fény</p>	<p>CentronicPLUS adó kiválasztva.</p>	
<p>Piros színű fény:</p>	<p>Nem található vevő.</p>	

	<div data-bbox="298 69 377 113">  1x </div> <div data-bbox="298 138 347 240">  </div>	<p>Röviden nyomja meg a betanító gombot a beállítási módba való váltáshoz.</p> <ul style="list-style-type: none"> ▷ A vevő nyugtázza a beállítást. ▷ Az adó LED-gyűrűje lassan világoskék színnel pulzál. ▶ A beállítási mód most aktív. <p>i Az a vevő, amelyet még nem adtak hozzá a telepítéshez (a LED-gyűrű sárga színnel világít), nem választható ki így. A vevőt előzetesen hozzá kell adni a telepítéshez. Lásd a következő fejezetet: A CentronicPLUS adó betanítása.</p>
----------------------------------------------------------------------------------	----------------------------------------------------------------------------------------------------------------------------------------------------------------------------------------------------------------------------------------------------------------	-----------------------------------------------------------------------------------------------------------------------------------------------------------------------------------------------------------------------------------------------------------------------------------------------------------------------------------------------------------------------------------------------------------------------------------------------------------------------------------------------------------------------------

További adó hozzáadása a felszereléshez



Ha az újonnan betanítandó adó már rendelkezik telepítési adatokkal, a folyamat megszakad. A megszakítást a LED-gyűrű piros felvillanása jelzi. Ebben az esetben az adót vissza kell állítani a gyári beállításokra (lásd az adó megfelelő utasítását).

 3s	 	<p>Nyomja meg 3 másodpercre egy már betanított adó betanító gombját. Az adó keresési folyamatot hajt végre, és a LED-gyűrű folyamatos színváltást mutat. Ezután az adó a vevőkiválasztásra vált, és kiválasztja a legjobb csatlakozási minőségű vevőt.</p> <p>▷ A vevő nyugtázza a beállítást.</p>
		<p>Most pedig tartsa lenyomva egy új adó betanító gombját.</p> <p>▷ 5 másodperc után mindkét adó LED-gyűrűje zöld színű lesz.</p> <p>Továbbra is tartsa lenyomva a betanító gombot.</p> <p>▷ Az új adó sikeres hozzáadása után mindkét adó villogó zöld jelzéssel végez nyugtázást.</p> <p>► Az adó hozzáadása sikeresen megtörtént.</p> <p>! A már betanított adó STOP gombjával vagy a betanító gomb elengedésével bármikor megszakítható a betanítási művelet.</p>







A lépcsővilágítási idő beállítása



A lépcsővilágítási üzemmódnak beállítva kell lennie. Lépcsővilágítási időként 1 másodperc és 10 perc közötti érték állítható be.







		Válassza ki a kívánt vevőt a következő fejezet szerint: A vevő kiválasztása a beállítási módhoz [► 16].
	 	Most nyomja meg előbb a betanító gombot, és 1 másodpercen belül a ▲-gombot is, és tartsa mindkét gombot 3 másodpercig lenyomva. <ul style="list-style-type: none">▷ A vevő nyugtázza a beállítást.▷ Az adó a LED-gyűrű felső harmadában zöld színű fényel végzi a nyugtázást.
		Várjon a kívánt beállítási idő eléréséig.
	 	Most röviden nyomja meg a STOP gombot. <ul style="list-style-type: none">▷ A vevő nyugtázza a beállítást.▷ Az adó a LED-gyűrű kék színű pulzálásával végzi a nyugtázást.▷ Beállítási üzemmódban az adó nem végez nyugtázást. <ul style="list-style-type: none">▶ A lépcsővilágítási idő be van állítva.

A gyárilag beállított lépcsővilágítási idő visszaállítása (3 perc)

	Válassza ki a kívánt vevőt a következő fejezet szerint: A vevő kiválasztása a beállítási módhoz [▶ 16].	
 10s	 	Most nyomja meg előbb a betanító gombot, és 1 másodpercen belül a STOP gombot is, és tartsa mindkét gombot 10 másodpercig lenyomva. <ul style="list-style-type: none">▶ A vevő nyugtázza a beállítást.▶ Az adó a LED-gyűrű piros színű pulzálásával végzi a nyugtázást. <p>▶ A lépcsővilágítási idő 3 percre lett visszaállítva.</p>
 3s		Ezután nyomja meg a betanító gombot 3 másodpercre, hogy átváltson a normál üzemre. <ul style="list-style-type: none">▶ A LED-gyűrű kialszik.

Üzembe helyezés Centronic adóval

A szimbólumok magyarázata

A szimbólumok magyarázata	
	Fel/Feltekerés gomb (BE)
	STOP gomb (KI)
	Le/Kiengedés gomb (BE)
	Betanító gomb (az adón)
	Betanító gomb (a rádióvevőn)
	Üzemmód gomb (a rádióvevőn)
	A vevő a kimenetek kapcsolásával és az üzemmód LED világításával egyszer vagy többször nyugtáz.

A Centronic adó betanítása





Vigyázat

- Áramütésveszély.
- A csatlakoztatást csak szakképzett villanszerelő végezheti.
- A készülék csak kézfejtvédelmet biztosít, érintésvédelmet nem.

Hozza a rádióvevőt tanulásra kész állapotba

A rádióvevő tanulásra kész állapotba hozása a feszültség bekapcsolásával

		<p>Kapcsolja be a feszültséget.</p> <ul style="list-style-type: none">▷ A betanító gomb melletti LED zöld színnel világít.▷ A vevő nyugtázza a beállítást. <p>► A rádióvevő 3 percre tanulásra kész állapotba kerül.</p>
----------------------------------------------------------------------------------	-----------------------------------------------------------------------------------	-------------------------------------------------------------------------------------------------------------------------------------------------------------------------------------------------------------------------------------------------

A rádióvevő tanulásra kész állapotba hozása a betanító gombbal



		<p>Nyomja le rövid ideig a rádióvevőn lévő betanító gombot.</p> <ul style="list-style-type: none">▷ A betanító gomb melletti LED zöld színnel világít. <p>► A rádióvevő 3 percre tanulásra kész állapotba kerül.</p>
----------------------------------------------------------------------------------	--	------------------------------------------------------------------------------------------------------------------------------------------------------------------------------------------------------------------------------------

A mesteradó betanítása



Mesteradó alatt az első, vevőre betanított adót értjük. A további hozzá betanított adókkal ellentétben a mesteradó többek között lehetővé teszi a menetút beállítását és a további adók hozzáigazított betanítását vagy törlését. Mesteradó bármelyik adó lehet, amelyik külön FEL, STOP, LE gombbal és betanító gombbal rendelkezik.







Ha a vevőegységben már be van tanítva egy mesteradó, nyomja le az új mesteradó betanító gombját 10 másodpercig, ezzel a már betanított mesteradó törlődik. Ennek alternatívájaként használja a már betanított mesteradót.

 3s	 2x	<p>Tanulásra kész állapotban nyomja meg az adó betanító gombját 3 másodpercre.</p> <ul style="list-style-type: none"> ▷ A vevő nyugtázza a beállítást. ▶ Ezzel a betanítási művelet véget ért.
-------------------------------------------------------------------------------------	-------------------------------------------------------------------------------------	------------------------------------------------------------------------------------------------------------------------------------------------------------------------------------------------------------------------

További adók betanítása



A mesteradón kívül még további 15 adó (ebből max. 3 szenzor) tanítható be a rádióvevőnek.







 3s	 1x	<p>Nyomja meg 3 másodpercre a betanított mesteradó betanító gombját.</p> <ul style="list-style-type: none"> ▷ A vevő nyugtázza a beállítást.
 3s	 1x	<p>Most nyomja meg 3 másodpercre egy a rádióvevő számára még ismeretlen új adó betanító gombját. Ezzel 3 percre aktiválódik a rádióvevő tanulásra kész állapota egy új adó számára.</p> <ul style="list-style-type: none"> ▷ A vevő nyugtázza a beállítást.
 3s	 2x	<p>Most nyomja meg még egyszer 3 másodpercre az újonnan betanítandó adó betanító gombját.</p> <ul style="list-style-type: none"> ▷ A vevő nyugtázza a beállítást. ▶ Ezzel az új adó be van tanítva.

Adó törlése







Adók egyenkénti törlése



A betanított mesteradó nem törölhető. Ezt csak átírni lehet (lásd A mesteradó átírása [▶ 25]).

 3s	 1x	Nyomja meg a mesteradó betanító gombját 3 másodpercre. ▷ A vevő nyugtázza a beállítást.
 3s	 1x	Most nyomja meg 3 másodpercre a törölni kívánt adó betanító gombját. ▷ A vevő nyugtázza a beállítást.
 10s	 2x	Ezt követően nyomja meg még egyszer a törölni kívánt adó betanító gombját 10 másodpercre. ▷ A vevő nyugtázza a beállítást. ▶ Az adó törölve van a vevőből.

Az összes adó törlése (a mesteradó kivételével)

 3s	 1x	Nyomja meg a mesteradó betanító gombját 3 másodpercre. ▷ A vevő nyugtázza a beállítást.
 3s	 1x	Nyomja meg még egyszer a mesteradó betanító gombját, 3 másodpercre. ▷ A vevő nyugtázza a beállítást.
 10s	 2x	Nyomja meg még egyszer a mesteradó betanító gombját, 10 másodpercre. ▷ A vevő nyugtázza a beállítást. ▶ A (mesteradó kivételével) minden adó törölve van a vevőből





A mesteradó átírása

A mesteradó átírására két lehetőség van:



- A rádióvevő tanulásra kész állapotba hozása a feszültség bekapcsolásával
- A rádióvevő tanulásra kész állapotba hozása a betanító gombbal a rádióvevőn

A rádióvevő tanulásra kész állapotba hozása a feszültség bekapcsolásával

I Ahhoz, hogy az új mesteradó csak a kívánt rádióvevőben legyen betanítva, az ugyanarra a feszültségellátásra kötött összes többi rádióvevőt ki kell venni a tanulásra kész állapotból. Ehhez a feszültség visszakapcsolását követően a rádióvevő adójával hajtson végre egy ▲, ▼ vagy stop-parancsot, vagy nyomja meg a betanító gombot a rádióvevőn.

		Kapcsolja ki a rádióvevő feszültségellátását.
	 1x	10 másodperc után kapcsolja be újra a rádióvevő feszültségellátását. ▷ A vevő nyugtázza a beállítást. ▷ A vevő 3 percre tanulásra kész állapotba kerül.
● 10s	 2x	Most nyomja meg az új mesteradó betanító gombját 10 másodpercre. ▷ A vevő nyugtázza a beállítást. ▶ Az új mesteradó betanításra, a régi mesteradó pedig felülírásra került.





A rádióvevő tanulásra kész állapotba hozása a betanító gombbal a rádióvevőn

		Nyomja le rövid ideig a rádióvevőn lévő betanító gombot. ▷ A csőhajtómű 3 percre tanulásra kész állapotba kerül.
● 10s	 2x	Most nyomja meg az új mesteradó betanító gombját 10 másodpercre. ▷ A vevő nyugtázza a beállítást. ▶ Az új mesteradó betanításra, a régi mesteradó pedig felülírásra került.



A lépcsővilágítási idő beállítása



A lépcsővilágítási üzemmódnak beállítva kell lennie. Lépcsővilágítási időként 1 másodperc és 10 perc közötti érték állítható be.

		Most nyomja meg előbb a betanító gombot, és 1 másodpercen belül a ▲-gombot is, és tartsa mindkét gombot 3 másodpercig lenyomva. ▷ A vevő nyugtázza a beállítást.
		Várjon a kívánt beállítási idő eléréséig.
		Most röviden nyomja meg a STOP gombot. ▷ A vevő nyugtázza a beállítást. ▶ A lépcsővilágítási idő be van állítva.

A gyárilag beállított lépcsővilágítási idő visszaállítása (3 perc)

		Most nyomja meg előbb a betanító gombot, és 1 másodpercen belül a STOP-gombot is, és tartsa mindkét gombot 10 másodpercig lenyomva. ▷ A vevő nyugtázza a beállítást. ▶ A lépcsővilágítási idő 3 percre lett visszaállítva.
-----------------------------------------------------------------------------------	-----------------------------------------------------------------------------------	------------------------------------------------------------------------------------------------------------------------------------------------------------------------------------------------------------------------------------------

A CentronicPLUS / Centronic kiegészítő funkciói

Kapcsolási idők programozása



Ez a funkció az összes CentronicPlus EasyControl adóval, a Centronic esetében pedig csak a Becker vezérlőprogram "MemoControl" adóival lehetséges.



Ez a vevő egy ▲ (Be) és egy ▼ (Ki) mozgítás kapcsolási idejét tudja menteni. Az így mentett kapcsolási idő aktivált memóriefunkció esetén 24 óránként automatikusan végrehajtásra kerül. A korábban beprogramozott kapcsolási idők felülíródnak, függetlenül attól, hogy melyik adó részéről történt a programozás.

	Várjon addig az időpontig, amikor az automatikus kapcsolási parancsot végre kell hajtani.
▲ 6s (BE)	A kívánt időpontban nyomja meg a megfelelő gombot, és tartsa lenyomva addig, amíg a vevő kb. 6 másodperc múlva nyugtázást nem végez. Most elengedheti a gombot. ► A vevő elmentette az ehhez a kapcsolási parancshoz tartozó aktuális időpontot.
▼ 6s (KI)	

A kapcsolási idők törlése CentronicPLUS adóval





A törlési művelet során mindig mindkét kapcsolási idő törlődik.

 10s		Nyomja meg a STOP gombot 10 másodpercre.
		<ul style="list-style-type: none">▷ A vevő nyugtázza a beállítást.▷ Az adó a LED-gyűrű piros színű pulzálásával végzi a nyugtázást. <p>▶ A kapcsolási idők törölve vannak.</p>

A kapcsolási idők törlése Centronic adóval





A törlési művelet során mindig mindkét kapcsolási idő törlődik.

 10s		Nyomja meg a STOP gombot 10 másodpercre.
		<ul style="list-style-type: none">▷ A vevő nyugtázza a beállítást. <p>▶ A kapcsolási idők törölve vannak.</p>

A kapcsolási idők aktiválása / deaktiválása CentronicPLUS adóval



Az aktiválás és deaktiválás az adón történő kézi/automatikus átkapcsolással történik.

	A STOP gomb 3 másodpercig történő lenyomásával megjelenik az aktuális állapot.	
	Automatikus mód:	A LED-gyűrű zöld színnel világít.
	Manuális mód:	A LED-gyűrű piros színnel világít.
	Különböző módok:	A LED-gyűrű sárga színnel világít.
	A STOP gomb 5 másodpercig történő lenyomásával válthat a kézi és az automatikus mód között.	

A kapcsolási idők aktiválása / deaktiválása Centronic adóval



Ez a funkció csak a Becker Centronic vezérlőprogram „MemoControl” adóval lehetséges.

A memóriefunkció aktiválása és deaktiválása a tolókapcsolóval történik. Ennek során az utoljára végrehajtott átkapcsolás érvényes.

A "☹" üzemmódban ez a mozgás 24 óránként megismétlődik.

A tolókapcsoló "☹" állásában a rendszer nem hajt végre automatikus kapcsolási parancsot.

A rádióprogramozás visszaállítása gyári beállításra



A rádióprogramozás visszaállításakor minden betanított adó és a CentronicPlus és Centronic, valamint az érzékelők telepítési adatai törölődnek. Az üzemmód szerinti feltételes beállítások megmaradnak.



Nyomja meg az betanító gombot, amíg a mellette lévő LED pirosan villogni nem kezd, majd zölden nem világít. Amint a LED zölden világít, engedje el a gombot.

- ▶ A rádióprogramozás visszaáll, és a rádióvevő átvált tanulásra kész állapotba.

Ártalmatlanítás



A terméken található áthúzott szemetesekuka szimbólum azt jelzi, hogy a készüléket a háztartási hulladéktól elkülönítve kell ártalmatlanítani. Ezt a terméket élettartama végén külön kell leadni az elektromos és elektronikus készülékek hulladékainak gyűjtőhelyén.

A csomagolóanyagot is ennek megfelelően, szakszerűen kell ártalmatlanítani.

Műszaki adatok

Névleges feszültség	110-240 V AC / 50-60 Hz
Kapcsolóáram	μ 3A / 110-240 V AC
Érintésvédelmi mód	IP 20
Érintésvédelmi osztály (rendeltetésszerű szerelés esetén)	II
Megengedett környezeti hőmérséklet	-25 és +50 °C között
Futási idő, világítás	korlátlan
Futási idő, impulzus	1s
Futási idő, lépcsővilágítás	1s - 10 perc (gyári beállítás: 3 perc)
Felszerelés típusa	A DIN EN 49073 / DIN EN 60670 szerinti készülékház Falra szerelhető megfelelő falra szerelhető házban
Max. vezeték-keresztmetszet	1,5 mm ²
Kisugárzott maximális adóteljesítmény	≤ 25 mW
Rádiófrekvencia	868,3 MHz
Méretek (Sz x Ma x Mé)	44 x 41 x 20 mm

A rádió maximális hatótávolsága épület közelében és az épületben max. 25 m, szabadban 350 m.

Mit tegyek, ha...?

Probléma	Orvoslás
A vevő nem reagál.	Helyezzen új eleme(ke)t a kézi adóba.
	Helyezze be az eleme(ke)t megfelelően a kézi adóba.
	Csökkentse a távolságot a vevőtől.
	Tanítsa be az adót.
	Vizsgálja meg a vevőt.
A LED-gyűrű 4-szer sárgán vagy pirosan villog.	Helyezzen új elemeket az adóba.
A kézi adó LED-gyűrűje pirosan világít, ha a vevőt a beállítási módhoz kiválasztják.	Csökkentse a távolságot a vevőtől.
	Vizsgálja meg a vevő elektromos csatlakozását.
	A vevőt vigye tanulásra kész állapotba.
	Adja hozzá az adót a felszereléshez.
A kívánt vevő nem reagál.	Tanítsa be az adót.
	Válassza ki a megfelelő csatornát az adón.
	Ellenőrizni kell a csatlakozásokat.
	Ellenőrizze a csatlakozást a külső gombról.
A vevő nem kapcsol a beállított kapcsolási időpontban.	Átállítás manuálisról automatikus módra.
	Ha Centronic adó esetén a tolókapcsoló már az ⊖ helyzetben áll, akkor tolja a ⊕ helyzetbe, majd ismét vissza az ⊖ helyzetbe.

Probléma	Orvoslás
A beállított kapcsolási időpontok megváltoznak.	Gyakran megszakad a 230 V-os tápfeszültség. Az 50 Hz-es hálózati frekvencia ingadozik. Használjon „TimeControl” típusú adót, és ott állítsa be a kívánt kapcsolási időt.
A kívánt beállítás nem módosítható.	Gondoskodjon arról, hogy a CentronicPlus adó beállítási módban legyen.

Egyszerűsített EU-megfelelőségi nyilatkozat

A Becker-Antriebe GmbH ezúton kijelenti, hogy ez a rádióberendezés megfelel a 2014/53/EU irányelvnek.

Az EU-megfelelőségi nyilatkozat teljes szövege az alábbi weboldalon érhető el:
www.becker-antriebe.com/ce



A műszaki változtatás joga fenntartva.



BECKER
for you. forever.